

Dimensions face avant : 30 x 30 mm  
Découpe de montage : Ø 22,3 mm  
Hauteur collerette : 12 mm  
Course : 6 mm





# QUARTEX-R

 Configurateur produits



## Aperçu - série QUARTEX-R



01	Têtes de boutons-poussoirs	page 302	06	Têtes de boutons à bascule	page 307
02	Têtes de bouton d'arrêts d'urgence	page 305	07	Têtes de commande à clé	page 308
03	Têtes de boutons coup de poing	page 305	08	Têtes de voyants / voyants	page 309
04	Têtes de commandes pour potentiomètres	page 306		Blocs de contact/blocs lumineux	page 414
05	Têtes de boutons tournants/Têtes de boutons tournants pour commutateurs rotatifs	page 307			

## Couleur corps



Degré de protection



Course d'actionnement



Avec clic



Éclairage possible



Marquage possible



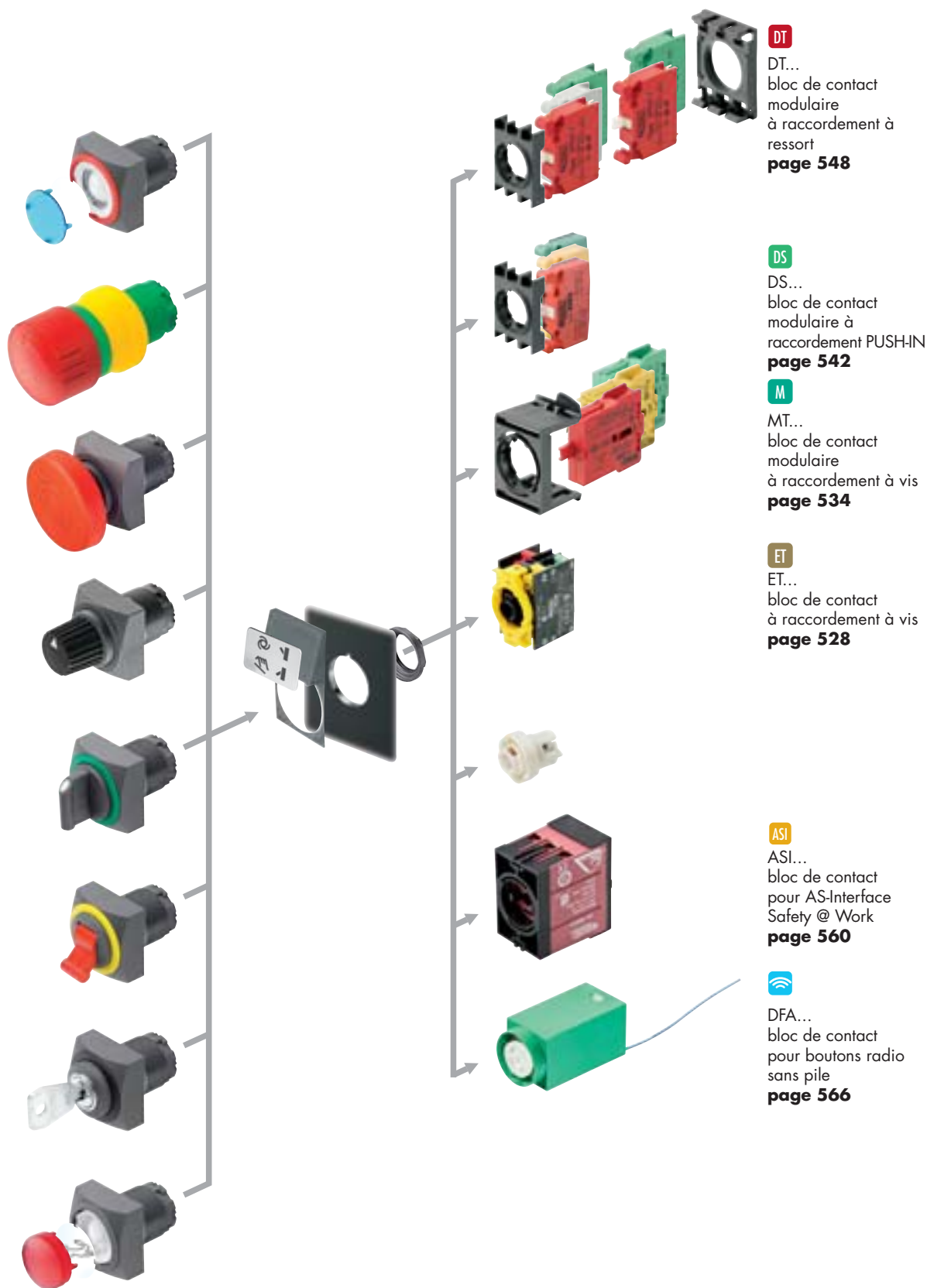

**DT**

DT...  
bloc de contact  
modulaire  
à raccordement à  
ressort  
**page 548**

**DS**

DS...  
bloc de contact  
modulaire à  
raccordement PUSH-IN  
**page 542**

**M**

MT...  
bloc de contact  
modulaire  
à raccordement à vis  
**page 534**

**ET**

ET...  
bloc de contact  
à raccordement à vis  
**page 528**

**ASI**

ASI...  
bloc de contact  
pour AS-Interface  
Safety @ Work  
**page 560**



DFA...  
bloc de contact  
pour boutons radio  
sans pile  
**page 566**

Lors de l'utilisation des blocs de contact du type DT... avec les têtes de commande à clé, de bouton tournant et à bascule, ajouter le code ...\_497 à la référence de la tête de commande!

## Profondeur de montage

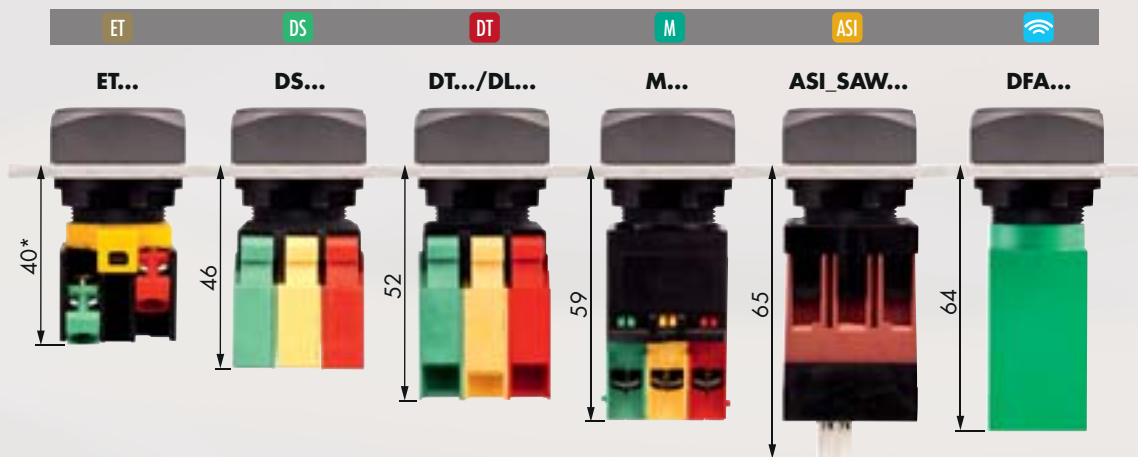

## Dimensions découpe de montage

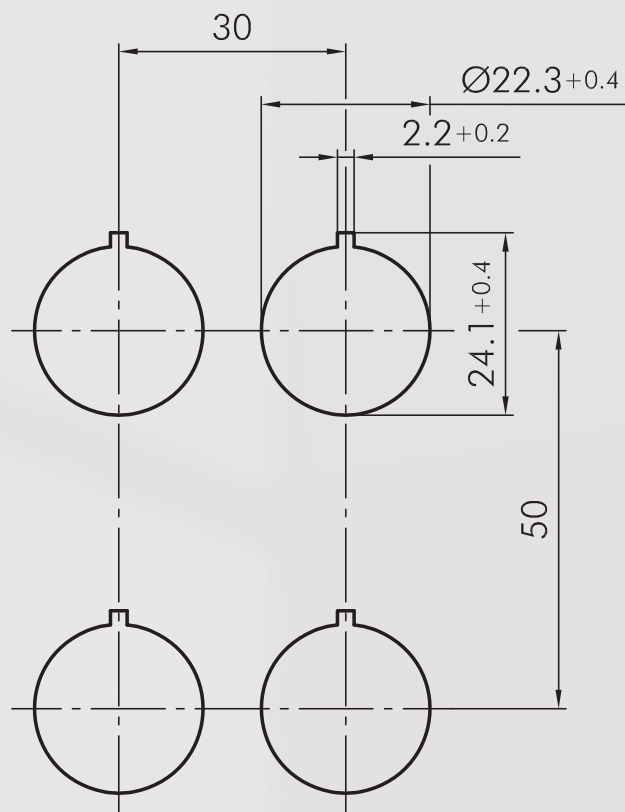

## Instructions de montage et de service

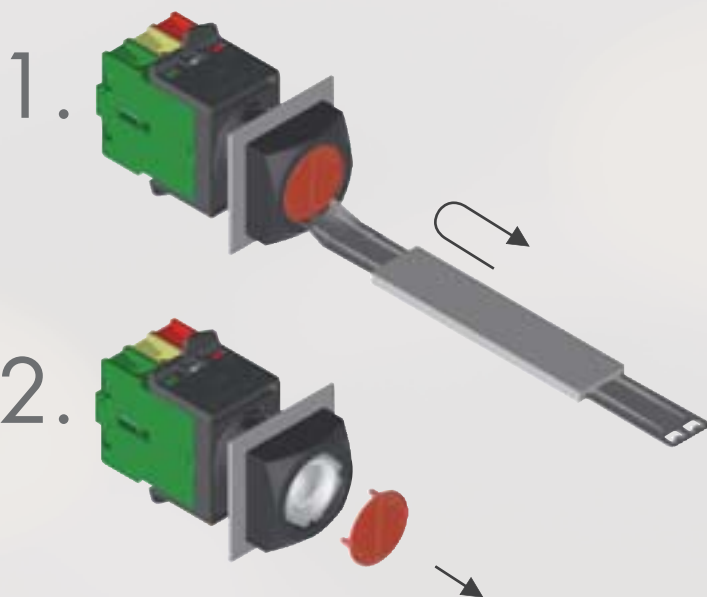

A propos de nous

Appareils de commande

→ Têtes de commande

Traversées de cloison

Tête de bouton d'arrêt  
d'urgence

Systèmes interface  
bus de terrain

RFID

Boîtiers

Interrupteurs à pédale

Blocs de jonction

Index

## Boutons-poussoirs

Illustration

Dimensions

Description

Type

IP65

6 mm

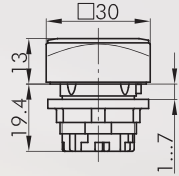

### Tête de bouton-poussoir

blocs de contact appropriés

face avant : anthracite

QRT...

## Accessoires



### Caboçon concave transparent

couleur :	bleu		T26DBL
	jaune		T26DGB
	bleu		T26DGN
	clair		T26DKL
	rouge		T26DRT
	blanc-opale		T26DWS



### Caboçon concave non-transparent

pour les boutons-poussoirs sans marquage et éclairage

couleur :	bleu		T26DGBL
	jaune		T26DGGB
	vert		T26DGGN
	noir		T26DGSW
	rouge		T26DGRT
	blanc		T26DGWS



### Caboçon haut transparent

couleur :	bleu		KH23BL
	jaune		KH23GB
	vert		KH23GN
	clair		KH23KL
	rouge		KH23RT
	blanc-opale		KH23WS



### Caboçon haut non-transparent

pour les boutons-poussoirs sans marquage et éclairage

couleur :	bleu		TG22GHBL
	jaune		TG22GHGB
	vert		TG22GHGN
	noir		TG22GHSW
	rouge		TG22GHRT
	blanc		TG22GHWS

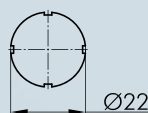

### Etiquette avec inscription standard

indiquez le no. d'identification (voir les étiquettes à partir de la page 634)

BSK...

## Accessoires pour boutons

Illustration	Dimensions	Description	Type
		<b>Étiquette avec textes et et symboles sur mesure</b> sur demande	<b>BSKB</b>
		<b>Étiquette sans marquage</b>	<b>BSKU</b>
    		<b>Tête de bouton-poussoir à membrane</b> avec capuchon protecteur transparent en silicone, jusqu'à -50° C blocs de contact appropriés 	<b>QRTM...</b> face avant : anthracite

## Accessoires

		<b>Cabochoon plat transparent</b> couleur :	bleu jaune vert clair rouge blanc-opale	 <b>T20FBL</b> <b>T20FGB</b> <b>T20FGN</b> <b>T20FKL</b> <b>T20FRT</b> <b>T20FWS</b>
		<b>Étiquette avec inscription standard</b> indiquez le no. d'identification (voir les étiquettes à partir de la page 634)		<b>BSRX...</b>
		<b>Étiquette avec textes et et symboles sur mesure</b> sur demande		<b>BSRXB</b>
		<b>Étiquette sans marquage</b>		<b>BSRXU</b>

A propos de nous

Appareils de commande

↑  
Têtes de commande

Traversées de cloison

Tête de bouton d'arrêt  
d'urgence

Systèmes interface  
bus de terrain

RFID

Boîtiers

Interrupteurs à pédale

Blocs de jonction

Index



## Boutons-poussoirs

Illustration

Dimensions

Description

Type

IP40

6 mm

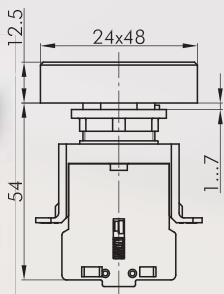
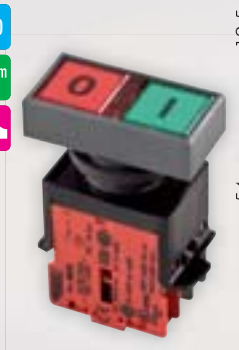

### Bouton-poussoir double

entièrement assemblé avec :  
des blocs de contact modulaires  
touche verte avec inscription I, 1 NO  
touche rouge avec inscription O, 1 NF  
raccordement : raccordement à vis

face avant : anthracite



LDT

IP40

6 mm

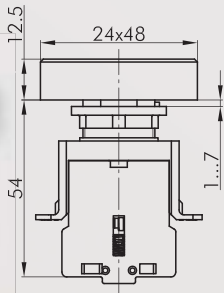

### Bouton-poussoir double lumineux

avec voyant rouge entre les touches,  
sans ampoule,  
entièrement assemblé avec  
des blocs de contact modulaires  
touche verte avec inscription I, 1 NO  
touche rouge avec inscription O, 1 NF  
raccordement : raccordement à vis

face avant : anthracite



LDTL

## Accessoires

IP67



### Capuchon protecteur

en silicone, jusqu'à -50°C

TK50S

**Boutons coup de poing**

Illustration

Dimensions

Description

Type



**Pour d'autres arrêts d'urgence veuillez vous référer à la rubrique «Arrêts d'urgence» à partir de la page 594**

Les arrêts d'urgence peuvent également être fournis avec champignon de couleur différent et en version à accrochage.

IP65

↓ 6 mm

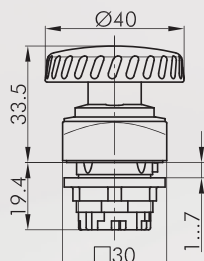

**Tête de bouton coup de poing à accrochage**

d'autres couleurs du champignon sur demande, doit être monté sur un fond jaune!

- fonction sécurisée : non
- visualisation d'état : non
- fonction d'assentiment : non
- collerette anti-blocage : non
- déverrouillage : rotation
- norme : EN 60947-5-1, EN 60947-5-5, EN ISO 13850



blocs de contact appropriés

ASI DS DT ET M

- face avant : anthracite
- champignon : rouge

QRV

IP65

↓ 6 mm

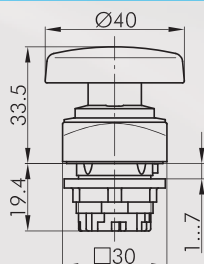

**Tête de bouton coup de poing à impulsion**

d'autres couleurs du champignon sur demande

- visualisation d'état : non
- fonction d'assentiment : non
- collerette anti-blocage : non

blocs de contact appropriés

DS DT ET M

- face avant : anthracite
- champignon : rouge
- face avant : anthracite
- champignon : noir

QRS

QRS\_SW.PILZ

A propos de nous

Appareils de commande

→ Têtes de commande

Traversées de cloison

Tête de bouton d'arrêt d'urgence

Systèmes interface bus de terrain

RFID

Boîtiers











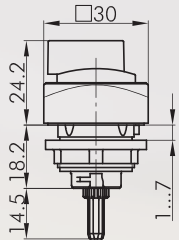

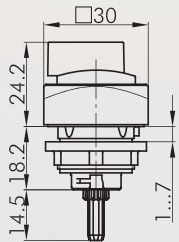
Interrupteurs à pédale

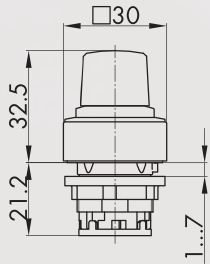
Blocs de jonction

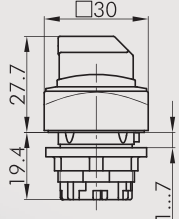
Index

## Têtes de boutons tournants pour commutateur rotatif

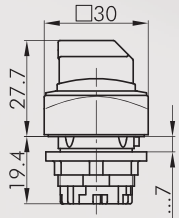
| = Position de contact  
> = Rappel par ressort

Illustration	Dimensions	Description	Type
		<b>Tête de bouton tournant pour commutateur rotatif, sans inscription</b> pour Kraus & Naimer CG4 et CA4 autres versions sur demande  face avant : anthracite	QRDAU
		<b>Tête de bouton tournant pour commutateur rotatif, avec inscription</b> pour les séries CG4 et CA4 de Kraus & Naimer différentes versions disponibles sur demande  face avant : anthracite	QRDAB...
		<b>Tête de commande pour potentiomètres</b> pour potentiomètre avec un axe de 6 mm et filetage M10 x 0,75 potentiomètre non fourni longueur de l'axe : env. 50 mm ± 2 mm fixation filetée incluse  face avant : anthracite	QRR...
		<b>Tête de bouton tournant, fonction maintenue</b>  blocs de contact appropriés DS DT ET M  face avant : anthracite  blocs de contact appropriés DT ET M  face avant : anthracite	 QRWA...   QRWB...
		<b>Tête de bouton tournant à rappel</b>  blocs de contact appropriés DS DT ET M  face avant : anthracite  blocs de contact appropriés DT ET M  face avant : anthracite	 QRSTA...   QRSTB...

**Commutateurs à bouton tournant** (à rappel/maintenu)

I = Position de contact  
> = Rappel par ressort

Illustration

Dimensions

Description

Type

IP65

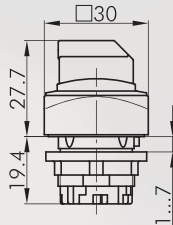

**Tête de bouton tournant, maintenu gauche, rappel de droite**

blocs de contact appropriés

DT ET M

face avant : anthracite



QRWC...

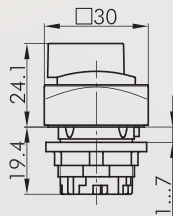

**Tête de bouton tournant lumineux, fonction maintenue**

diffuseurs de lumière de couleur rouge, jaune, vert, blanc et bleu sont fournis avec le bouton

blocs de contact appropriés

DS DT ET M

face avant : anthracite



QRWAL

blocs de contact appropriés

DS DT ET M

face avant : anthracite



QRWBL

IP65

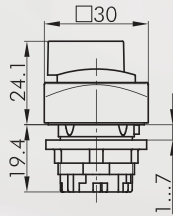

**Tête de bouton tournant lumineux, maintenu gauche, rappel de droite**

diffuseurs de lumière de couleur rouge, jaune, vert et bleu sont fournis avec le bouton

blocs de contact appropriés

DS DT ET M

face avant : anthracite



QRWCL

IP65

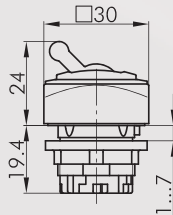

**Tête de bouton à bascule**

d'autres couleurs de la bascule sur demande

blocs de contact appropriés

DS DT ET M

face avant : anthracite



couleur manette : rouge



QRK...

A propos de nous

Appareils de commande

Traversées de cloison

Tête de bouton d'arrêt d'urgence

Systèmes interface bus de terrain

RFID

Boîtiers

Interrupteurs à pédale

Blocs de jonction

Index

## Commutateurs à clé (à rappel/maintenu)

I = Position de contact  
> = Rappel par ressort  
O = Retrait de la clé

Illustration

Dimensions

Description

Type

IP65

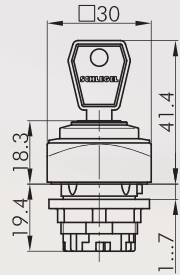

### Tête de commande à clé, fonction maintenue

avec 2 clés,  
d'autres versions livrables sur demande

blocs de contact appropriés

DT ET M

face avant :

anthracite

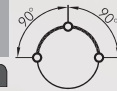

QRSSA12E...

blocs de contact appropriés

DT ET M

face avant :

anthracite



QRSSA13E...

blocs de contact appropriés

DS DT ET M

face avant :

anthracite



QRSSA14E...

blocs de contact appropriés

DS DT ET M

face avant :

anthracite



QRSSA15E...

blocs de contacts adaptables

DS DT ET M

face avant :

anthracite



QRSSA17E...

blocs de contact appropriés

DS DT ET M

face avant :

anthracite



QRSSA18E...

IP65

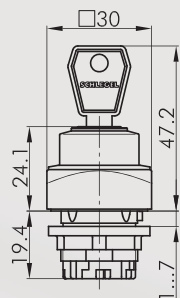

### Tête de commande à clé à rappel

avec 2 clés,  
d'autres versions livrables sur demande

blocs de contact appropriés

DT ET M

face avant :

anthracite



QRSSA23E...

blocs de contact appropriés

DS DT ET M

face avant :

anthracite



QRSSA27E...

IP65

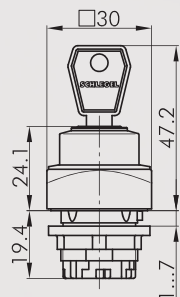

### Tête de commande à clé maintenue gauche, rappel de droite

avec 2 clés,  
d'autres versions livrables sur demande

blocs de contact appropriés

DT ET M

face avant :

anthracite



QRSSA24E...

## Buzzers

Illustration

Dimensions

Description

Type

## Accessoires



### Clé de rechange

ESE845

clé de rechange standard; veuillez indiquer le numéro de clé pour une serrure spéciale.

IP65

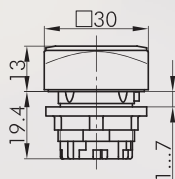

### Tête de voyant

blocs lumineux appropriés :

DS DT ET M

face avant : anthracite



QRN...

## Accessoires



### cabochon convexe

couleur :  
bleu  
jaune  
vert  
clair  
rouge  
blanc-opale



KF23BL  
KF23GB  
KF23GN  
KF23KL  
KF23RT  
KF23WS



### Cabochon haut transparent

couleur :  
bleu  
jaune  
vert  
clair  
rouge  
blanc-opale



KH23BL  
KH23GB  
KH23GN  
KH23KL  
KH23RT  
KH23WS



### Cabochon concave transparent

couleur :  
bleu  
jaune  
bleu  
clair  
rouge  
blanc-opale



T26DBL  
T26DGB  
T26DGN  
T26DKL  
T26DRT  
T26DWS

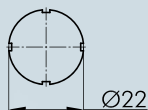

### Étiquette avec inscription standard

BSK...

indiquez le no. d'identification (voir les étiquettes à partir de la page 634)

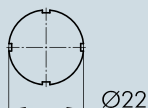

### Étiquette avec textes et et symboles sur mesure

BSKB

sur demande

A propos de nous

Appareils de commande

→ Têtes de commande

Traversées de cloison

Tête de bouton d'arrêt  
d'urgence

Systèmes interface  
bus de terrain

RFID

Boîtiers

Interrupteurs à pédale

Blocs de jonction

Index

## Accessoires pour boutons

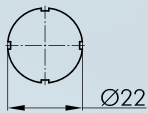
Illustration	Dimensions	Description	Type
		<b>Etiquette sans marquage</b>	BSKU

## Accessoires

		<b>Clé de montage 22</b> avec auto-limitation du couple de serrage pour les séries QUARTEX-R(-JUWEL), KOMBITAST-R-JUWEL, RONDEX, RONDEX-M, RONDEX-JUWEL, RVA, DUX-Basic, SHORTRON, prises des séries RONTRON-R/-QJUWEL	S22
---	--	---	-----

		<b>Adaptateur pour visseuse avec raccord 1/4"</b> pour S16 et S22	SRA
---	--	--	-----

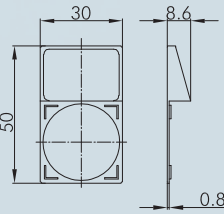





		<b>Porte-étiquette extérieur</b> permet le marquage extérieur des têtes de commande de la série QUARTEX-R, accepte des étiquettes autocollantes couleur : anthracite	QRABT
---	---	--	-------

		<b>Etiquette autocollante gravure au laser</b> gravure selon les spécifications du client dimensions : 19 x 27 mm	BZ23L...
---	--	---	----------

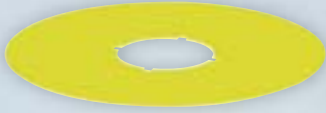
		<b>Etiquette autocollante sans marquage</b> dimensions : 19 x 27 mm	BZ23U
---	--	--	-------

		<b>Etiquette autocollante avec inscription standard</b> indiquez le no. d'identification (voir les étiquettes à partir de la page 634) dimensions : 19 x 27 mm	BZ23B...
---	--	--	----------

**Accessoires pour boutons**

Illustration	Dimensions	Description	Type
		<b>Etiquette jaune</b> autocollante, en PVC inscription sur demande diamètre extérieur : 75 mm perçage Ø 22.3 mm  couleur :           jaune	 <b>NAS_22</b>
		<b>Etiquette jaune à inscription quadrilingue</b> autocollante, en PVC diamètre extérieur : 75 mm perçage Ø 22.3 mm  couleur :           jaune	 <b>NAS_22_548</b>
		<b>Extracteur cabochon universel</b>	<b>USK</b>
		<b>Bouchon obturateur</b> pour boucher les trous de perçages non utilisés  couleur :           anthracite	 <b>BVQR</b>

A propos de nous

Appareils de commande

→ Têtes de commande

Traversées de cloison

Tête de bouton d'arrêt d'urgence

Systèmes interface bus de terrain

RFID

Boîtiers

Interrupteurs à pédale

Blocs de jonction

Index